

KÉZIKÖNYV

LÉGKONDI- CIONÁLÓ

Olvassa el ezt a kézikönyvet a készülék üzembe helyezése előtt, és tartsa kéznél mindig referenciaként.

Ez a kézikönyv az eredeti kézikönyv egyszerűsített változata. Az eredeti kézikönyvet letöltheti a www.lg.com weboldalról.

TÍPUS: FALRA SZERELT KIVITEL

Az eredeti utasítás fordítása



www.lg.com

TARTALOMJEGYZÉK

A jelen kézikönyvben szereplő képanyag, illetve tartalom eltérhet az Ön által vásárolt modelltől.

A kézikönyvet a gyártó bármikor átdolgozhatja.

BIZTONSÁGI ELŐÍRÁSOK.....	3
FONTOS BIZTONSÁGI ELŐÍRÁSOK	4
ÜZEMELTETÉS	11
Megjegyzések az üzemeltetéshez	11
Részek és funkciók	11
Vezeték nélküli távvezérlő.....	12

Információk a nyílt forráskódú szoftverrel kapcsolatban

A termékben található GPL, LGPL, MPL és más nyílt forráskódú licencek forráskódjának beszerzése érdekében látogasson el a <http://opensource.lge.com> webhelyre.

A forráskód mellett minden hivatkozott licencfeltétel, jótállási nyilatkozat és szerzői jogi közlemény letölthető.

Az LG Electronics a vonatkozó költségeknek megfelelő összegért (az adathordozó, a szállítás és a kezelés költségei) CD-ROM-on is biztosítani tudja Önnek a nyílt forráskódot, ha írásos kérelmet küld az opensource@lge.com e-mail-címre. Ez az ajánlat a termék utolsó kiszállításának idejétől számított három évig érvényes. Ez az ajánlat mindenki számára érvényes, akihez eljut ez az információ.

A következő biztonsági irányelvek célja a termék nem biztonságos vagy helytelen használatából adódó váratlan veszélyek vagy sérülések megelőzése.

Az irányelvek „FIGYELMEZTETÉS” és „VIGYÁZAT” részekre oszlanak az alábbiakban leírtak szerint.

 Ez a szimbólum a veszély kockázatával járó esetek és műveletek jelölésére szolgál. Figyelmesen olvassa el a szimbólummal jelölt részt, és a kockázatok elkerülése érdekében kövesse az utasításokat.

FIGYELMEZTETÉS

Ez jelzi, hogy az utasítások követésének elmulasztása súlyos sérülést vagy halált okozhat.

VIGYÁZAT

Ez jelzi, hogy az utasítások követésének elmulasztása kisebb sérülést vagy a termék sérülését okozhatja.

A beltéri és a kültéri egységen a következő szimbólumok jelennek meg. (az R32 esetében)

 Ez a szimbólum azt jelzi, hogy a készülék gyúlékony hűtőközeget használ. Amennyiben a hűtőközeg kiszivárgott és külső gyújtóforrásnak van kitéve, tűzveszély áll fenn.

 Ez a szimbólum azt jelzi, hogy a Kezelési útmutatót gondosan el kell olvasni.

 Ez a szimbólum azt jelzi, hogy a szervizszemélyzetnek a telepítési kézikönyv alapján szükséges kezelnie ezt a berendezést.

 Ez a szimbólum azt jelzi, hogy információ áll rendelkezésre, például az üzemeltetési kézikönyvben vagy a telepítési kézikönyvben.

FONTOS BIZTONSÁGI ELŐÍRÁSOK

FIGYELMEZTETÉS

A termék használata során a tűz, az áramütés vagy a személyi sérülés kockázatának csökkentése érdekében mindig tartsa be az alábbi alapvető biztonsági óvintézkedéseket.

Gyermekek a háztartásban

A készüléket nem használhatják olyan személyek (a gyermekeket is beleértve), akik csökkent fizikai, érzékelési vagy mentális képességekkel rendelkeznek, illetve nem rendelkeznek megfelelő tapasztalattal és ismeretekkel, kivéve, ha a használat felügyelet alatt történik vagy a biztonságukért felelős személytől útmutatást kaptak a termék biztonságos használatára vonatkozóan. Ügyeljen arra, hogy gyermekek ne játszhassanak a készülékkel.

Európai felhasználás:

Ezt a készüléket 8 évesnél idősebb gyermekek és csökkent fizikai, érzékelési vagy mentális képességekkel, tapasztalattal és ismeretekkel nem rendelkező személyek is használhatják, ha a használat felügyelet alatt történik, vagy útmutatást kaptak a termék biztonságos használatára vonatkozóan és megértik a lehetséges veszélyeket. A gyermekek ne játsszanak a készülékkel. A takarítást vagy a karbantartást ne végezzék felügyelet nélküli gyermekek.

Üzembe helyezés

- Ne helyezze a készüléket instabil felületre vagy olyan helyre, ahonnan leeshet.
- A készülék telepítéséhez vagy áthelyezéséhez vegye igénybe egy hivatalos szervizközpont segítségét.
- Gondoskodjon a készülékház és a vezérlőszekrény biztonságos beszereléséről.

- Ne telepítse a légkondicionálót gyúlékony folyadékok és gázok, például benzin, propán, festékhígító stb. tárolóhelye közelébe.
- Ügyeljen rá, hogy a beltéri és a kültéri egységet összekötő csővezeték és tápkábel ne kerüljön túlfeszített állapotba a légkondicionáló beszerelésekor.
- Használjon a légkondicionáló névleges teljesítményének megfelelő, szabványos megszakítót és biztosítékot.
- Kizárólag az előírt hűtőközeggel töltsse fel a rendszert. Ne használjon levegőt vagy egyéb gázt erre a célra.
- Használjon éghetetlen gázt a szivárgások ellenőrzéséhez és a levegő kifúvatásához; a sűrített levegő és a gyúlékony gázok használata tűz- és robbanásveszélyes.
- A beltéri/kültéri vezetékek csatlakozásait szorosan rögzíteni kell. A vezetékeket úgy kell elvezetni, hogy ne keletkezzen bennük olyan feszítőerő, amely kiszakíthatná őket a sorkapcsokból. A szakszerűtlen vagy laza csatlakozások hőképződést és tüzet okozhatnak.
- A légkondicionáló használata előtt szereljen fel egy külön elektromos csatlakozóaljzatot és egy megszakítót a készülék számára.
- Ne kösse rá a földelő vezetéket gázcsőre, villámhárító rúdra vagy telefon földvezetékére.
- Biztosítsa a szükséges szellőzőnyílások akadálymentességét.

Üzemeltetés

- Ügyeljen rá, hogy kizárólag az alkatrészlistában feltüntetett alkatrészeket használja. Ne próbálja meg a készüléket átalakítani.
- Gondoskodjon róla, hogy a gyermekek ne tudjanak felmászni a kültéri egységre és ne tudják megütni azt.
- Az elhasználódott elemeket tűzveszélymentes hulladéktárolóban helyezze el.
- A készülékben kizárólag a légkondicionáló címkéjén feltüntetett hűtőközeget használja.

- Ha a légkondicionáló zajosan működik, illetve valamilyen szagot vagy füstöt áraszt, akkor áramtalanítsa a készüléket.
- Ne tároljon gyúlékony anyagokat, például benzint, benzolt vagy hígítót a légkondicionáló közelében.
- Ha a készüléket víz árasztotta el, vegye fel a kapcsolatot a hivatalos szervizközponttal.
- Ne működtesse túl sokáig a légkondicionálót kisméretű, megfelelő szellőztetéssel nem rendelkező helyiségben.
- Gázszivárgást követően (például freon, propán, LP gáz, stb. kiáramlása esetén) a készülék újbóli használata előtt alaposan szellőztesse ki a helyiséget.
- A készülék belsejének tisztítását bízza hivatalos szervizközpontra vagy márkakereskedésre. Erős tisztítószer használata esetén korrózió vagy sérülés keletkezhet a készülékben.
- Gondoskodjon megfelelő szellőztetésről, ha a légkondicionálót olyan helyiségben használják, ahol valamilyen fűtőberendezés is működik.
- Ügyeljen rá, hogy a készülékben a levegő be- és kilépőnyílásai ne legyenek elzáródva.
- A légkondicionáló működése közben ne tegye a kezét és ne helyezzen semmilyen tárgyat a be- és kilépőnyílás elé.
- Gondoskodjon róla, hogy a tápkábel szennyeződés- és repedésmentes, illetve feszes legyen.
- Soha ne érintse meg, ne működtesse és ne javítsa a légkondicionálót nedves kézzel.
- Ne helyezzen semmilyen tárgyat a tápkábelre.
- Ne helyezzen fűtőtestet vagy egyéb fűtőkészüléket a tápkábel közelébe.
- Ne alakítsa át és ne hosszabbítsa meg a tápkábelt. A tápkábelen keletkezett karcok és szigetelőanyag-leválások tűzveszélyesek és áramütést okozhatnak. A tápkábelt ilyen sérülések esetén ki kell cserélni.
- Áramszünet vagy vihar esetén azonnal válassza le a készüléket az elektromos hálózatról.

- Ügyeljen rá, hogy üzem közben ne húzódhasson ki vagy sérüljön meg a tápkábel.
- Működés közben, illetve közvetlenül a leállítás után ne érintse meg a hűtőcsövet, vízcsövet, vagy bármelyik belső alkatrészt.

Karbantartás

- A készülék tisztításakor ne permetezzen vizet közvetlenül a termékre.
- Karbantartási munkák előtt áramtalanítsa a készüléket, és várja meg amíg a ventilátor leáll.

Műszaki biztonsági előírások

- A készülék telepítését és javítását bízza szakemberre, ellenkező esetben az Ön és mások testi épsége veszélybe kerülhet.
- Minden olyan személynek aki hűtőkörön vagy ennek megszakításának a munkájában vesz részt, rendelkeznie érvényes igazolást az iparágban akkreditált értékelő hatóságtól, amely bizonyítja, hogy képesek biztonságosan kezelni hűtőközegeket összhangban az iparágban érvényes specifikációkkal. (az R32 esetében)
- A szervizelést csak a berendezés gyártója ajánlásának megfelelően szabad elvégezni. Az olyan karbantartási és javítás igénylő munkákat amelyek más szakképzett munkaerőt is igényelnek, gyúlékony hűtőközegek használatában illetékes személy felügyelete alatt kell elvégezni. (az R32 esetében)
- A használati utasításban található információk olyan képesített szakemberek számára készültek, akik ismerik a biztonsági eljárásokat, valamint megfelelő szerszámokkal és vizsgálóberendezésekkel rendelkeznek.
- A jelen használati utasításban található előírások betartásának elmulasztása a készülék meghibásodásához, vagyoni károkhoz, személyi sérülésekhez és/vagy halálos kimenetelű balesetekhez vezethet.

- A készüléket az elektromos vezetékekre vonatkozó nemzeti jogszabályoknak megfelelően kell telepíteni.
- A tápkábel cseréje esetén a munkát szakemberre kell bízni. A cseréhez kizárólag eredeti gyári alkatrészek használhatók.
- A készüléket megfelelő földeléssel kell ellátni, hogy minimálisra lehessen csökkenteni az áramütés veszélyét.
- Ne rövidítse le és ne távolítsa el a hálózati csatlakozódugó földelő pólusát.
- Ha az adapter földelő csatlakozóját a fali csatlakozóaljzat burkolatának rögzítőcsavarjához csatlakoztatja, akkor ez nem biztosítja a berendezés földelését, kivéve, ha az említett burkolat rögzítőcsavarja fémből készült, nincs ellátva szigeteléssel, a fali csatlakozóaljzat pedig földelt.
- Ha bizonytalan a légkondicionáló megfelelő földelését illetően, akkor vizsgálta meg a kérdéses fali csatlakozóaljzatot és az áramkört villanyszerelővel.
- A készülékben található hűtőközeg és szigetelőgáz megsemmisítése speciális eljárást igényel. Az említett anyagok megsemmisítése előtt egyeztessen a márkaszervizzel vagy egy hasonló képesítésű szakemberrel.
- A kockázatok elkerülése érdekében a sérült tápkábelt cseréltesse ki a gyártóval, a gyártó szervizmunkatársával vagy hasonlóan képzett személlyel.
- A készüléket jól szellőző helyen kell tárolni, olyan teremben amelynek mérete megegyezik a működésre előírt területtel. (az R32 esetében)
- A készüléket olyan teremben kell tárolni ahol nincs folyamatos nyílt láng (például gázkészülék üzemel) és nincsenek gyújtóforrások (például üzemelő operációs elektromos fűtő).
- A készüléket úgy kell tárolni, hogy megelőzzék a mechanikai sérülések bekövetkezését.

VIGYÁZAT

A termék használatából eredő kisebb személyi sérülés, működési hiba, valamint a gépben vagy egyéb vagyontárgyakban történő károkozás kockázatának csökkentése érdekében az alábbi alapvető óvintézkedéseket kell betartani:

Üzembe helyezés

- Ne telepítse a légkondicionálót olyan környezetbe, ahol a készülék a tengeri szél (sópermet) közvetlen hatásának van kitéve.
- Szerelje be megfelelően a vízleeresztő tömlőt, hogy a kondenzvíz könnyen kiáramolhasson.
- A légkondicionáló kicsomagolásakor és telepítésekor járjon el körültekintően.
- A javítási vagy telepítési munkák során ne érjen a csöpögő hűtőközeghez.
- A légkondicionáló mozgatását legalább két ember végezze, vagy használjon e célra villás targoncát.
- A kültéri egységet olyan helyre telepítse, ahol nincs kitéve közvetlen napsugárzás hatásának. Ne helyezze el a beltéri egységet úgy, hogy az ablakon keresztül közvetlen napsugárzás hatásának legyen kitéve.
- A telepítési és javítási munkákat követően gondoskodjon a hulladékanyagok, például csavarok, szögek, használt elemek biztonságos megsemmisítéséről.
- Olyan helyre telepítse a légkondicionálót, ahol a kültéri egységből áradó zaj és légáram nem okoznak kellemetlenséget a szomszédoknak, ellenkező esetben nézeteltérések keletkezhetnek.

Üzemeltetés

- Ha a készüléket huzamosabb ideig nem kívánja használni, távolítsa el az elemeket a távvezérlőből.

- A légkondicionáló használata előtt ellenőrizze, hogy beszerelték-e a légszűrőt a készülékbe.
- A légkondicionáló telepítését vagy javítását követően ellenőrizze, hogy nem tapasztal-e hűtőközeg szivárgást.
- Ne helyezzen semmilyen tárgyat a légkondicionáló berendezésre.
- Ne használjon különböző típusú elemeket a távvezérlőben, és ne használjon régi elemeket az új elemekkel együtt.
- Ne működtesse a légkondicionálót huzamosabb ideig rendkívül magas páratartalmú környezetben, vagy úgy, hogy a helyiség ajtaja, illetve ablaka nyitott állapotban van.
- Ne használja tovább a távvezérlőt, ha folyadék szivárog valamelyik elemből. Ha az elemből kiszivárgott folyadék ráfolyt a ruhájára vagy a bőrére, mossa le a folyadékot tiszta vízzel.
- Ne hagyja, hogy a légkondicionálóból származó hideg vagy meleg levegő huzamosabb ideig emberekre, állatokra vagy növényekre áramoljon.
- Szárazelemből származó folyadék lenyelése esetén bő vízzel öblítse ki a száját és forduljon orvoshoz.
- Ne igyon a légkondicionálóból kiáramló vízből.
- Ne használja a terméket különleges célokra, például élelmiszerek tartósítására, műalkotások élettartamának meghosszabbítására, stb. A rendeltetése szerint a készülék egy háztartási eszköz és nem tekinthető professzionális hűtőrendszernek. A fenti előírás betartásának elmulasztása esetén vagyoni kár keletkezhet.
- Ne kísérelje meg újratölteni vagy szétszerelni a szárazelemeket.

Karbantartás

- A légszűrő eltávolításakor ne érintse meg a légkondicionáló fém alkatrészeit.
- Használjon megfelelő teherbírású emelvényt vagy létrát, ha magasra szerelt légkondicionálót kell megtisztítani, karbantartania vagy javítania.
- A légkondicionáló tisztításakor ne használjon erős vegyi hatású tisztító- vagy oldószereket, és ne spricceljen vizet a készülékre. Használjon puha rongyot a tisztításhoz.

Megjegyzések az üzemeltetéshez

Energiatakarékossági javaslatok

- Ne hűtse le, vagy fűtse fel túlzottan a beltéri helyiségeket. Ez egészségkárosodást okozhat és magasabb áramfogyasztással járhat.
- A légkondicionáló üzemeltetésekor alkalmazhat árnyékolót vagy függönyt a közvetlen napfényvel szemben.
- A légkondicionáló használatakor zárja szorosra az ajtókat és az ablakokat.
- Állítsa a légáramlás irányát függőlegesre vagy vízszintesre, hogy keringtetni lehessen a beltéri levegőt.
- Növelje meg a ventilátor fordulatszámát annak érdekében, hogy a beltéri levegőt gyorsan, rövid idő alatt le lehessen hűteni vagy fel lehessen fűteni.
- A légkondicionáló huzamosabb ideig történő használata esetén nyisson ablakot rendszeresen és szellőztessen, mert gyengülhet a beltéri levegő minősége.
- Kéthetente tisztítsa meg a légszűrőt. A légszűrőben összegyűlt por és szennyeződés gátolhatja a légáramlást és csökkenti a készülék hatékonyságát.

Részek és funkciók

Beltéri egység

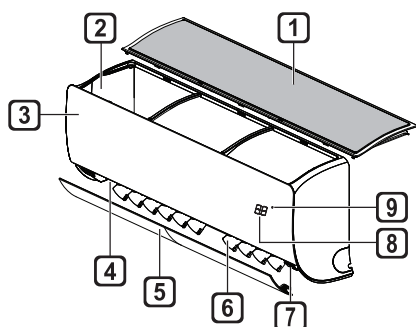

- 1 Légszűrő
- 2 Levegő belépés
- 3 Elülső takarólemez
- 4 Levegő kilépés
- 5 Légtelítő (vízszintes terelőlemez)
- 6 Légtelítő (függőleges szellőzőzsalu)
- 7 Start/Stop gomb
- 8 Kijelző
- 9 Jelfogó

Kültéri egység

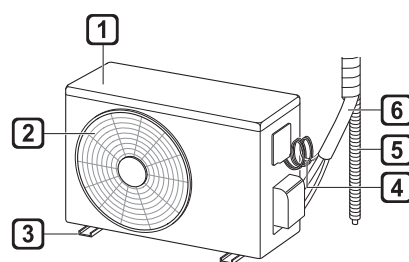

- 1 Apróbordás hőcserélő
- 2 Levegő kifúvás
- 3 Alaplap
- 4 **non tradotto**
- 5 Leeresztő tömlő
- 6 Hűtőcsővezés

Beltéri kijelző képernyő

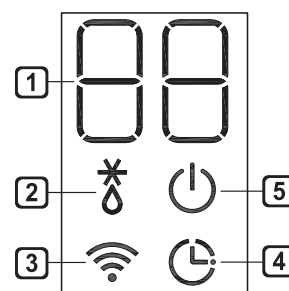

- 1 Kívánt hőmérséklet / szobahőmérséklet
- 2 Kiolvasztás / Előmelegítő
- 3 Wi-Fi
- 4 Időzítő
- 5 Start/Stop

MEGJEGYZÉS

- A kijelző fények száma és helye a légkondicionáló típusától függően változhat.
- A funkciók a készülék típusától függően eltérők lehetnek.

Vezeték nélküli távvezérlő

A szárazelemek behelyezése

Ha a távvezérlő kijelzőjén a feliratok halványulni kezdenek, cserélje ki az elemeket. A távvezérlő AAA (1,5 V-os) szárazelemekkel működik.

- 1 Távolítsa el az elemtartó fedelét.

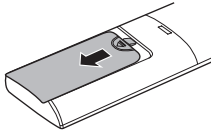

- 2 Helyezze be az elemeket, ügyelve arra, hogy az elemek + és - pólusa a megfelelő irányba helyezkedjen el.

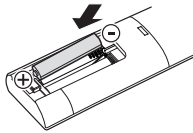

A távvezérlő felszerelése

A távvezérlő megóvása érdekében olyan helyre szerelje fel az eszközt, ahol nem érheti közvetlen napsugárzás.

- 1 Keressen a távvezérlő felszereléséhez egy biztonságos és könnyen hozzáférhető helyet.
- 2 Használjon csavarhúzó, és rögzítse szorosan két csavarral a távvezérlő tartóját.

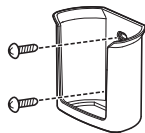

A távvezérlő működtetése

Íranyítsa a távvezérlőt a légkondicionáló jobb oldalán található jelvevő felé.

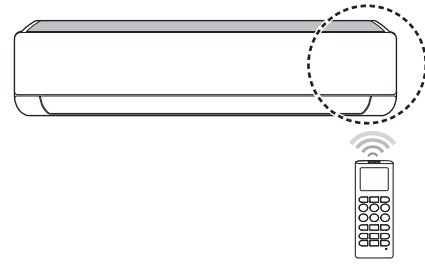



MEGJEGYZÉS

- Ha a távvezérlőt más elektromos készülékekre irányítja, a távvezérlő azokat is működésbe hozhatja. Figyeljen rá, hogy a távvezérlőt a légkondicionáló jelvevője felé fordítsa.
- A rendszer megfelelő működése érdekében tisztítsa meg a jeladót és a jelvevőt egy puha ronggyal.
- Amennyiben a termékben valamelyik funkció nem áll rendelkezésre, a termék nem ad ki hangjelzést, amikor a távvezérlőn megnyomják az adott funkcióhoz tartozó gombot, kivéve a Légáram Irányítása (SWING), az Energia Kijelző (kW [3 s]), és a Légtisztító Üzem mód () funkciót.

A pontos idő beállítása

- 1 Helyezzen be elemeket a távvezérlőbe.
 - Az alábbi ikon villog a kijelző alján.



- 2 Nyomja meg a  gombot, majd a percek beállításához a  gombot.
- 3 A befejezéshez nyomja meg a **SET/CANCEL** gombot.

MEGJEGYZÉS

- Az „On/Off Timer” időzítő a pontos idő beállítását követően válik elérhetővé.

A °C/°F átváltási funkció használata (opcionális)

E funkcióval °C vagy °F mértékegységre lehet állítani a készüléket.

- Nyomja meg a  gombot és tartsa nyomva kb. 5 másodpercig.

A légkondicionáló használata a távvezérlő nélkül

Ha nem áll rendelkezésre a távvezérlő, akkor a készülék be- és kikapcsolásához az **ON/OFF** gombot használhatja.

- 1 Nyissa fel az elülső takarólemezt (2. típus) vagy vízszintes terelőlemezt (1. típus).
- 2 Nyomja meg az **ON/OFF** gombot.

1. típus

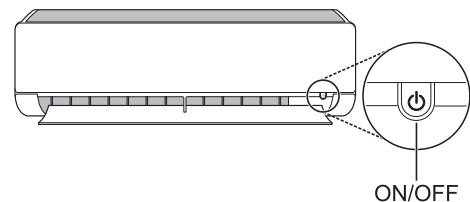

2. típus

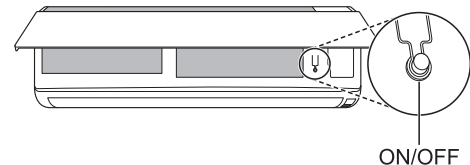

MEGJEGYZÉS

- Ha a vízszintes terelőlemez gyorsan lenyitható, akkor előfordulhat, hogy elromlott a léptetőmotor.
- Túl magasra van állítva a ventilátor fordulatszáma.
- A funkciók a készülék típusától függően eltérők lehetnek.
- A vészhelyzeti **ON/OFF** gomb használata esetén a hőmérséklet beállítás nem lehetséges.
- A hűtő-fűtő típusú készülékekben a hőmérséklet 22-24 °C közötti tartományban állítható.

A vezeték nélküli távvezérlő használata

A távvezérlővel a légkondicionáló egyszerűbben működtethető.

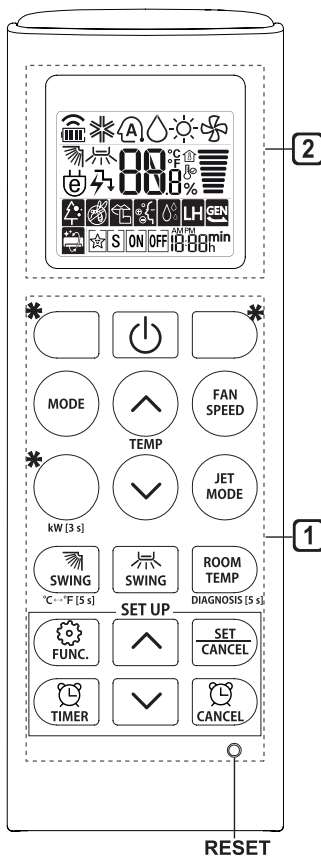

1 Gomb	2 Kijelző	Utasítások	elérhető funkció	
			Egy egységes	Multi
	-	A légkondicionáló be- és kikapcsolásához használható.	<input type="checkbox"/>	<input type="checkbox"/>
	88 °C	A kívánt szobahőmérséklet beállítására szolgál hűtő, fűtő és automatikus átváltó üzemmódban.	<input type="checkbox"/>	<input type="checkbox"/>
MODE		A hűtő üzemmód kiválasztására szolgál.	<input type="checkbox"/>	<input type="checkbox"/>
		A fűtő üzemmód kiválasztására szolgál.	<input type="checkbox"/>	<input type="checkbox"/>
		A párátlanító üzemmód kiválasztására szolgál.	<input type="checkbox"/>	<input type="checkbox"/>
		A ventilátor üzemmód kiválasztására szolgál.	<input type="checkbox"/>	<input type="checkbox"/>
		Az automatikus átváltó/ automata üzemmód kiválasztásához használható.	<input type="checkbox"/>	<input type="checkbox"/>
JET MODE	Po	A szobahőmérséklet gyors módosításához használható.	<input type="checkbox"/>	<input type="checkbox"/>
FAN SPEED		A ventilátor fordulatszámának beállítására szolgál.	<input type="checkbox"/>	<input type="checkbox"/>
		A függőleges, illetve vízszintes légáramlat beállításához használható.	<input type="checkbox"/>	<input type="checkbox"/>

MEGJEGYZÉS

- * A gombok a készülék típusától függően eltérőek lehetnek.
- Ha multi kültéri egységre csatlakozik, az energiakijelző, az energiavezérlés, a csendes és az intelligens diagnózis funkciók nem biztos, hogy támogatottak.

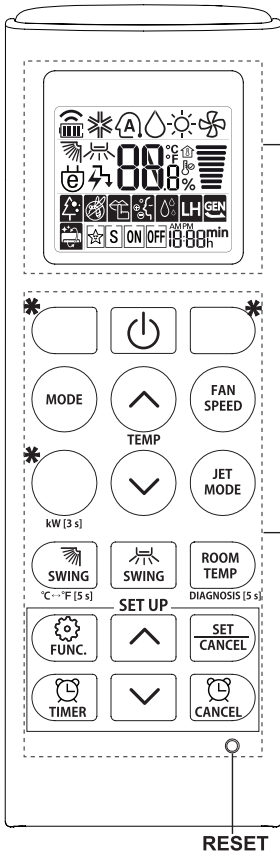

1 Gomb	2 Kijelző	Utasítások	elérhető funkció	
			Egy egységes	Multi
	 	A légkondicionáló kívánt időben történő be-, illetve kikapcsolására szolgál.	○	○
SET/ CANCEL	-	A speciális funkciók és az időzítő beállítását/törlését biztosítja.	○	○
	-	Az időzítő beállításainak törlésére szolgál.	○	○
	-	A kívánt időpont beállításához használható.	○	○
*LIGHT OFF	-	A beltéri egység kijelzőjén a fényerő beállításához használható.	○	○
ROOM TEMP		A szobahőmérséklet megjelenítésére szolgál.	○	○
°C↔°F [5 s]	°C °F	A mértékegység °C-ra vagy °F-ra történő beállításához használható.	○	○
*COMFORT AIR		A légáramlás szabályozását biztosítja a huzat kiküszöbölésére.	○	○
kw [3 s]	-	Annak beállítását szolgálja, hogy megjelenjen-e az energiahasználatra vonatkozó információ.	○	X
*ENERGY CTRL	 88 %	Az energiatakarékos üzemmód bekapcsolására használható.	○	X
DIAGNOSIS [5 s]	-	A termék karbantartási információinak gyors megtekintéséhez használható.	○	X

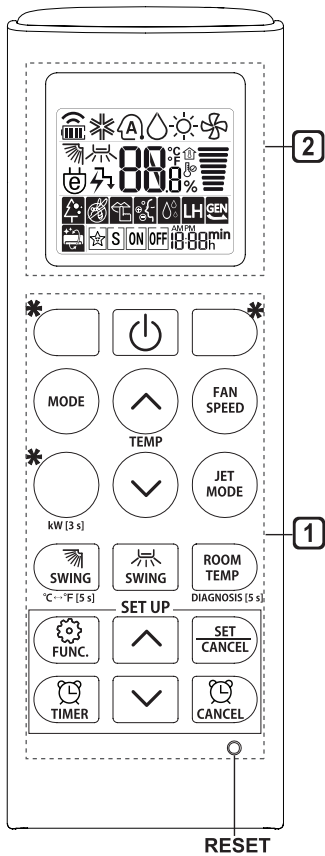

1 Gomb	2 Kijelző	Utasítások	elérhető funkció	
			Egy egységes	Multi
FUNC.		A beltéri egységbe érkező levegő megtisztítását szolgálja.	○ (opcionális)	○ (opcionális)
		A kültéri egységek zajszintjének csökkentésére használható.	○	X
		A beltéri egységben keletkező nedvesség eltávolítására szolgál.	○	○
RESET	-	A távvezérlő beállítási paramétereinek alapértékekre történő visszaállításához használható.	○	○

MEGJEGYZÉS

- Némelyik funkció bizonyos típusokban nem áll rendelkezésre.
- * A gombok a készülék típusától függően eltérőek lehetnek.
- Nyomja meg a **SET/CANCEL** gombot a kiválasztott **FUNC** működtetéséhez.