

KEZELÉSI ÚTMUTATÓ
R05/BGE távszabályzóhoz

Megjegyzés

1. A közölt ábrák szemléltető jellegűek. Az Ön által vásárolt modell ettől némileg eltérhet.
2. A légkondicionáló használatba vétele előtt olvassa el a FIGYELEM fejezetet.
3. Ez az útmutató az R05/BGE, RM05/BG(T)E-A és RM05/BGE(T) modellekhez használható.
4. R05/BGE, RM05/BG(T)E-A és RM05/BGE(T) hűtő és hűtő fűtő modellekhez használhatók.

TARTALOMJEGYZÉK

FIGYELEM.....	1
MODELL ÉS MŰSZAKI ADATOK.....	1
GOMBOK ÉS FUNKCIÓIK.....	2
IKONOK ÉS FUNKCIÓIK.....	5
KEZELÉSI UTASÍTÁS.....	6
AZ ELEMÉK CSERÉJE.....	6
AUTOMATA ÜZEMMÓD.....	6
HŰTÉS/ FŰTÉS/ VENTILÁTOR ÜZEMMÓD.....	6
PÁRÁTLANÍTÁS ÜZEMMÓD.....	7
IDŐZÍTÉS.....	7

FIGYELEM!

- Függetlenül, ajtó vagy egyéb, az optikai rálátást gátló tárgy megzavarhatja a kommunikációt a távszabályzó és a beltéri egység között.
- A távszabályzó belsejébe nem kerülhet víz. Ne tegye ki a távszabályzót magas hőmérsékletnek és közvetlen napsütés hatásának.
- A beltéri egység infravörös vevője hibásan működhet, ha közvetlen napsütés éri, ezért mindig árnyékolja a helyiséget, hogy az infravörös szemet ne érje napsugárzás.
- A távszabályzót zavarhatják a közelben levő elektromos berendezések.
- A távszabályzó elemeit mindig párban cserélje. Új AAA típusú alkáli elemeket helyezzen be.
- Ha a távszabályzót hónapokig nem használja, vegye ki az elemeket. Ellenkező esetben az elemek kifolyhatnak, ez károsítja az elemtartót.
- Ha egy gomb megnyomásakor elhalványul a kijelző, ez azt jelenti lemerültek az elemek. Ilyenkor cserélje ki az elemeket.
- Ha egy gomb megnyomásakor az adás ikon  nem látható, lemerültek az elemek. Ilyenkor cserélje ki az elemeket.
- A távszabályzó hatótávolsága kb. 8 méter. Célozzon a beltéri egység infravörös vevő szemére.

MODELL ÉS MŰSZAKI ADATOK

Modell	R05/BGE RM05/BGE(T) RM05/BG(T)E-A
Névleges feszültség	3.0V (2db. AAA típusú alkáli elem).
Minimális feszültség	2.4V
Hatótávolság (optikai rálátás esetén)	8 -11 méter
Környezeti hőmérséklet	-5-60°C

Gombok és funkcióik

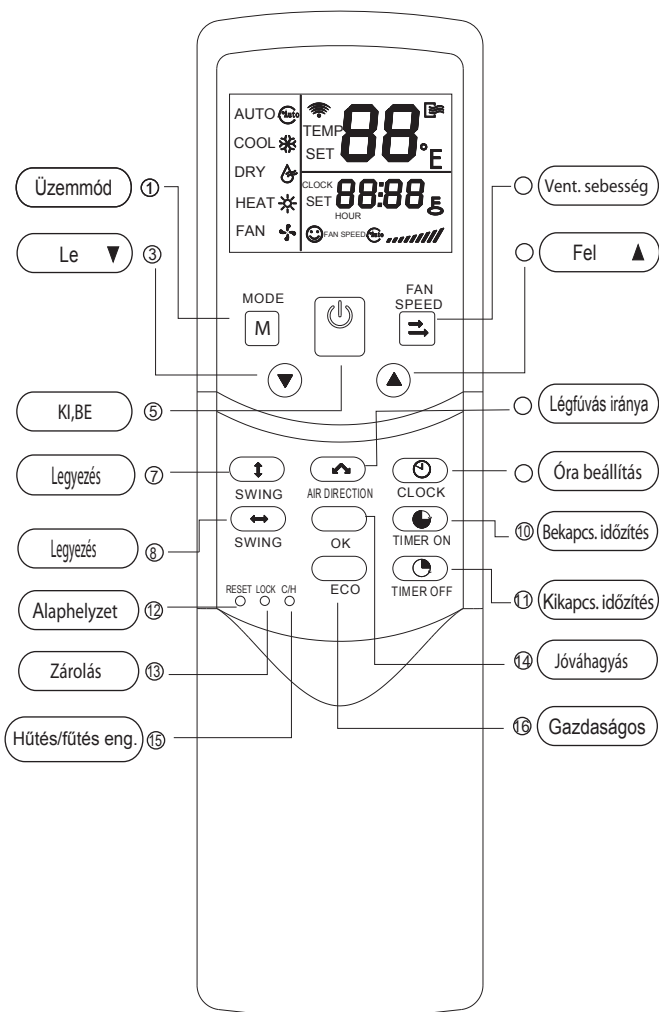

1. ábra

-
- ① ÜZEMMÓD: A MODE gomb minden megnyomásakor az alábbiak szerint változnak az üzemmódok:

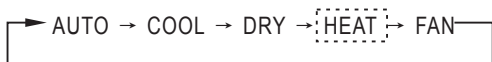

MEGJ: A csak hűtő modelleknél fűtés nem érhető el.

- ② VENT.SEBESSÉG: A FAN SPEED gomb minden megnyomásakor az alábbi ábra szerint változik a vent. sebesség:

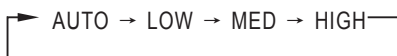

- ③ A le ▼ nyíllal csökkenti a beállított hőmérsékletet. Folyamatos nyomva tartás 1°C / 0.5s.sebességgel csökkenti.
- ④ A fel ▲ nyíllal növeli a beállított hőmérsékletet. Folyamatos nyomva tartás 1°C / 0.5s. sebességgel növeli.
- ⑤ ON/OFF: Ez a gomb a KI/BE kapcsolásra szolgál.
- ⑥ AIR DIRECTION: A vízszintes zsalu legyezését indítja el. Minden gombnyomáskor 6°-ot fordul el a zsalu. A zsalu csak olyan szögben fordítható el, ami még nem befolyásolja hátrányosan a hűtési és fűtési teljesítményt. Ellenkező esetben az automatika korigálja a beállítást.
- ⑦ Wind Vert Swing: Ezzel a gombbal indíthatja és állíthatja le a függőleges legyezést. (Csak olyan beltéri egységnél, ami képes erre a funkcióra).
- ⑧ Wind Horiz Swing: Ezzel a gombbal indíthatja és állíthatja le a vízszintes legyezést. (csak olyan beltéri egységnél, ami képes erre a funkcióra).
- ⑨ CLOCK: Az aktuális időt jelzi ki. (12:00 látható az első bekapcsolás illetve egy RESET művelet után). Nyomja meg 5 másodpercig a CLOCK gombot, az óra kijelzés villog. Nyomja meg ismét és a perc kijelzés villog. A fel / le nyilakkal ▼ és ▲ beállíthatja a pontos időt.

A beállítás csak akkor érvényesül, ha az OK gombbal jóváhagyja.

- ⑩ TIME ON: bekapcsolási időzítés. A gomb minden megnyomása 0,5 órával növeli az értéket egészen 10 óráig, ezután minden gombnyomás 1 órával növeli a késleltetést. Az időzítés törléséhez az értéket állítsa 0:00-ra.
- ⑪ TIME OFF: kikapcsolási időzítés. A gomb minden megnyomása 0,5 órával növeli az értéket egészen 10 óráig, ezután minden gombnyomás 1 órával növeli a késleltetést. Az időzítés törléséhez az értéket állítsa 0:00-ra.
- ⑫ RESET (alaphelyzet) egy hegyes pálcikával nyomja meg. Ilyenkor a gyári beállítások érvényesülnek.
- ⑬ LOCK (zárolás) egy hegyes pálcikával nyomja meg. Az adatok véletlenszerű megváltoztatását akadályozza meg.
- ⑭ OK: a módosításokat ezzel a gombbal érvényesítheti.
- ⑮ COOL/HEAT (hűtés/fűtés) ezzel engedélyezheti a hűtés és fűtés üzemmódot, vagy csak a hűtést. Egy hegyes pálcikával nyomja meg. A gyári beállítás hűtés és fűtés.
- ⑯ ECO: (gazdaságos üzemmód) ezzel kapcsolhatja be/ki ezt a funkciót. Javaslat: lefekvéskor célszerű bekapcsolni. Ezt a funkciót csak akkor tudja használni, ha a beltéri egység erre alkalmas.

IKONOK ÉS FUNKCIÓIK

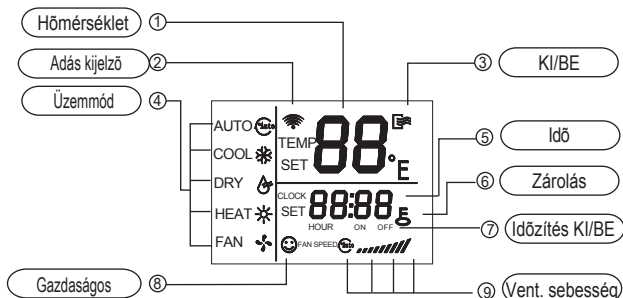

2. ábra

- ① **HŐMÉRSÉKLET:** a beállított hőmérsékletet jelzi. A nyilakkal ▲ és ▼ állíthatja be. Ventilátor üzemmódban nincs kijelzés.
- ② **INFRAVÖRÖS ADÁS.** Egyet villan, amikor a távszabályzó jelet küld a beltéri egységnek.
- ③ **BE/KI:** A készülék bekapcsolt állapotát jelzi ha ez az ikon látható.
- ④ **ÜZEMMÓD:** az üzemmód kapcsolóval választhat AUTOMATA, HŰTÉS, PÁRÁTLANÍTÁS, FŰTÉS (csak hőszivattyús modelleknél) vagy VENTILÁTOR üzemmódot.
- ⑤ **PONTOS IDŐ:** tartsa nyomva a TIME gombot 5 másodpercig. Az óra kijelzője villog, majd nyomja meg mégegyszer és a perc villog. A fel/le nyilakkal ▲ és ▼ állítsa be az időt. A beállítás csak akkor érvényesül, ha az OK gombbal jóváhagyja.
- ⑥ **ZÁROLÁS:** ez az ikon látható ha a billentyűzet zárolva van. Ilyenkor egyik gombra sem reagál a távszabályzó, kivéve a LOCK gombot.
- ⑦ **ON OFF (be és kikapcsolási időzítés)** akkor láthatók, ha a BE és Kikapcsolási időzítés van beállítva. Ha csak bekapcsolási időzítést állít be, ON, ha csak kikapcsolási időzítést állít be, OFF kijelzés látható.

-
- ⑧ Ventilátor sebesség: A FAN SPEED gombbal az alábbi 4 sebesség közül választhat. AUTO, LOW, MED és HIGH. A gyári beállítás HIGH (magas).

- ⑨ Gazdaságos üzem: Ezt az ECO gomb megnyomásával kapcsolhatja ki/be.

MEGJ: Az ábrán látható ikonok egyidejűleg csak csak az elem behelyezése vagy RESET után láthatók egy ideig.

HASZNÁLATI UTASÍTÁS

-  Az elemek cseréje: Mindig 2 db új AAA típusú
▶ alkáli elemet használjon.
▶ A csere közben ügyeljen a helyes polarításra (+ és-).
Utána helyezze vissza az elemtartó fedelét.

-  AUTOMATA üzemmód

Helyezze feszültség alá a légkondicionálót.

Ilyenkor a bekapcsolást jelző LED villog.

1. A MODE gombbal válassza az AUTO üzemmódot.
2. A hőfokot a fel ▲ és ▼ le nyilakkal 17°C-30°C állíthatja.
3. Az ON/OFF gombbal kapcsolja be a készüléket.
A beltéri egységen a bekapcsolást jelző LED világít,
a légkondicionáló automata üzemmódban működik.
4. Az ECO (gazdaságos) üzemmód ilyenkor használható.

-  Hűtés, fűtés és ventilátor üzemmód.

1. A MODE gombbal válasszon a COOL, HEAT vagy FAN.
2. A hőfokot a fel ▲ és ▼ le nyilakkal 17°C-30°C állíthatja.
3. A FAN SPEED gombbal válasszon ventilátor sebességet.
4. Az ON/OFF gombbal kapcsolja be a készüléket.
A beltéri egységen a bekapcsolást jelző LED világít,
a légkondicionáló a beállított üzemmódban működik.

MEGJ: Ventilátor üzemmódban (FAN) az ECO funkció nem érhető el és a hőmérséklet sem szabályozható.

DRY (párátlanítás)

1. A MODE gombbal válassza a DRY üzemmódot.
2. Állítsa a hőfokot ▲ és ▼ gombokkal 17°C-30°C-ig.
3. Nyomja meg az ON/OFF gombot és a készülék bekapcsol.
Kikapcsolni az ON/OFF gombbal lehet.
4. Párátlanítás üzemmódban az ECO és Vent. sebesség nem érhető el.

Timer (időzítés)

A bekapcsolási és kikapcsolási időzítés, a légkondicionálnak, az adott időpontban történő be és kikapcsolására szolgál.

TIME ON (bekapcsolási időzítés)

1. Nyomja meg a TIMER ON gombot. A SET, HOUR és ON láthatók.
2. A TIMER ON gomb nyomkodásával állítsa be az időzítést.
3. A gomb folyamatos nyomása esetén az időzítés fél órás lépésekben nő egészen 10 óráig, ezután 1 órás lépésekben növekszik. A beállítható időzítés max. 24 óra.
4. A beállítás befejezése után 0,5 másodperc múlva a távszabályzó elküldi a beállított értéket a beltéri egységnek.

TIME OFF (kikapcsolási időzítés)

1. Nyomja meg a TIMER OFF gombot. A SET, HOUR és OFF láthatók.
2. A TIMER OFF gomb nyomkodásával állítsa be az időzítést.
3. A gomb folyamatos nyomása esetén az időzítés fél órás lépésekben nő egészen 10 óráig, ezután 1 órás lépésekben növekszik. A beállítható max időzítés max. 24 óra.
4. A beállítás befejezése után 0,5 másodperc múlva a távszabályzó elküldi a beállított értéket a beltéri egységnek.

-
-  Bekapcsolási és kikapcsolási időzítés egyidejűleg.
1. Állítsa be a bekapcsolási időzítést, a bekapcsolási időzítés fejezet 1. és 2. pontja szerint.
 2. Állítsa be a kikapcsolási időzítést, a kikapcsolási időzítés 1. és 2. pontja szerint.
 3. Ha a bekapcsolási és kikapcsolási időzítés egyike sem haladja meg a 10 órát, a kikapcsolási időzítés a bekapcsolási időzítés után fél órával aktiválódik. Ha az időzítések értéke 10 óra felett van, a kikapcsolási időzítés a bekapcsolási időzítés után 1 órával lesz aktív.
 4. A beállítások befejezése után 0,5 másodperc múlva a távszabályzó elküldi a változást a beltéri egységnek.

 Az időzítés módosítása

Nyomja meg a megfelelő időzítés gombját és állítsa újra a be, vagy kikapcsolási időzítést. Az időzítés törléséhez állítsa az értéket 0:0-ra.

MEGJ: A fent ismertetett időzítések relatív értékek, melyek beállítás időpontjától számítandók. Az óra nem állítható, ha a be vagy kikapcsolási időzítés aktív.

202055090766
R05/BGE-20_HU

202055090766
R05/BGE-20_HU